

## Gebruikshandleiding: TANDEM PRO XT5

**TANDEM PRO XT5**

Conform de norm NF P 93-352 december 2009 naam PIRL

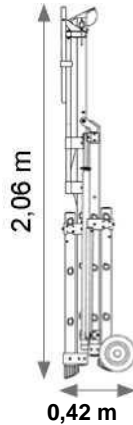
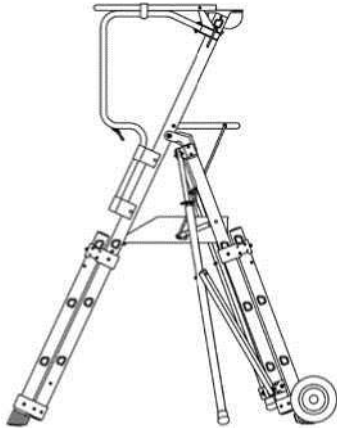

Ingeklapt platform: breedte = 0,75m

- **CODE:** 18235
- **NUTTIGE BELASTING:** 150 kg
- **GEWICHT:** 28 kg
- **AFMETINGEN PLATFORM:** 0,40 x 0,50 m
- **HOOGTE PLATFORM 3 instellingen:**

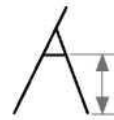

0,804 m  
1,058 m  
1,315 m



1,432 m  
1,648 m  
1,865 m



1,365 m  
2,105 m  
2,215 m

## TANDEM PRO XT7

**TANDEM PRO XT7**

Conform de norm NF P 93-352 december 2009 naam PIR

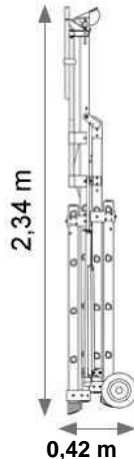
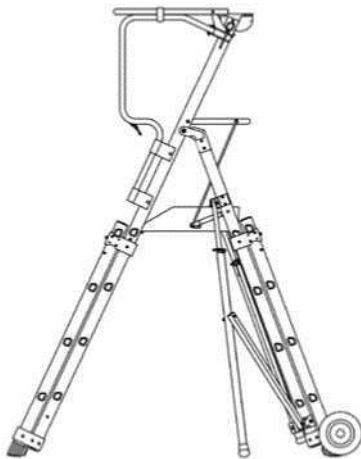

Ingeklapt platform: breedte = 0,75m

- **CODE:** 18247
- **NUTTIGE BELASTING:** 150 kg
- **GEWICHT:** 30 kg
- **AFMETINGEN PLATFORM:** 0,40 x 0,50 m
- **HOOGTE PLATFORM 4 instellingen:**

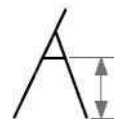

1,058 m  
1,315 m  
1,566 m  
1,820 m



1,649 m  
1,865 m  
2,082 m  
2,299 m



1,205 m  
2,355 m  
2,535 m  
2,455 m

## TANDEM PRO XT9

**TANDEM PRO XT9**

Conform de norm NF P 93-352 december 2009 naam PIR

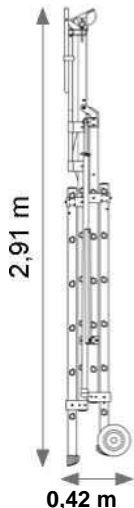
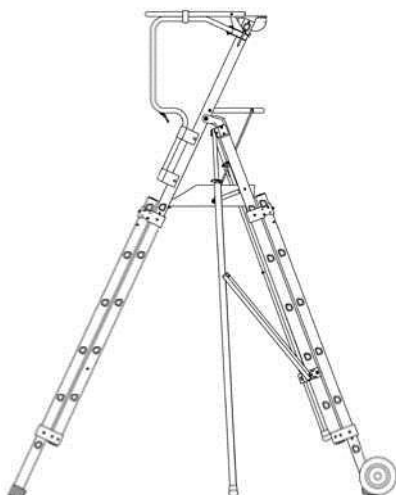

Ingeklapt platform: breedte = 0,75m

- **CODE:** 18269
- **NUTTIGE BELASTING:** 150 kg
- **GEWICHT:** 34,5 kg
- **AFMETINGEN PLATFORM:** 0,40 x 0,50 m
- **HOOGTE PLATFORM 4 instellingen:**

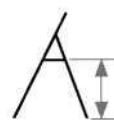

1,566 m  
1,820 m  
2,074 m  
2,328 m



2,073 m  
2,290 m  
2,506 m  
2,723 m



2,335 m  
2,825 m  
2,915 m  
2,805 m

## (1) Productbeschrijving

Deze individuele platformen op wieltjes (P.I.R.) worden gebruikt door professionals voor het veilig werken op hoogte met één persoon op het platform.

De twee wieltjes dienen alleen om de PIR te verplaatsen en zijn niet verstelbaar. De twee onafhankelijke steunen zijn verstelbaar. Automatische vergrendeling. De stabiliteit van het product is conform met de geldende normen.

## [2 Montage van de wielen (code: 18183)

	Beschrijving	Aantal
1	Wieldop	2
2	Schroef H M8x100/26 8/8 - Zn	2
3	Ring Z8 - Zn	2
4	Wiel Ø 200	2
5	Beugel Ø 12 x 1,5·lg: 84 - Zn	2
6	Moer H M8 - Zn	2

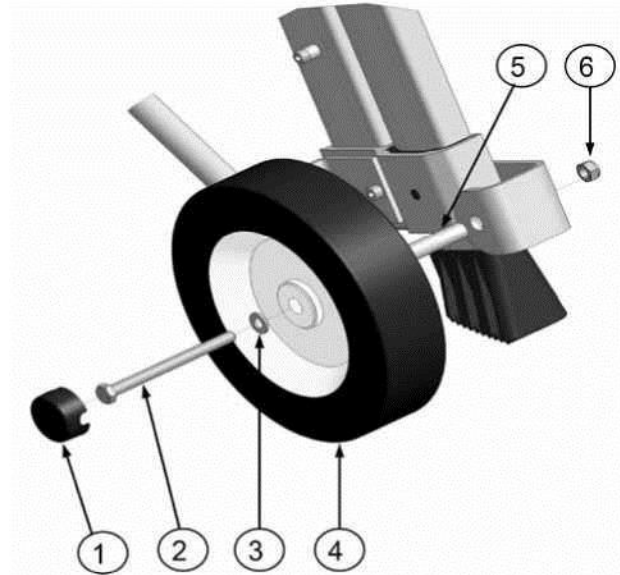

### • Verplaatsen tijdens het werk:

Neem het platform vast aan de kant waar men de trap op gaat zonder dat iemand erop staat. De wielen raken nu de grond. De steunen worden naargelang de werkomgeving ingetrokken of niet.



### • Vervoer:

- Na het opvouwen het platform optillen en verplaatsen met behulp van de handgrepen aan het uiteinde van de relingen.

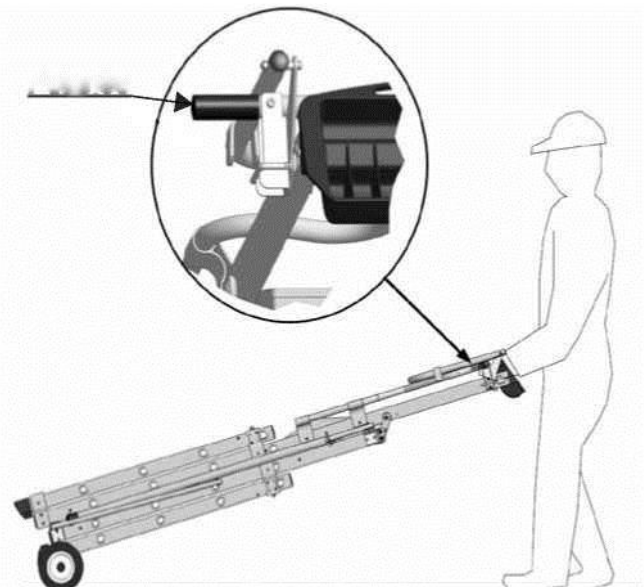

## (3) Gebruik

### • Openen van het product:

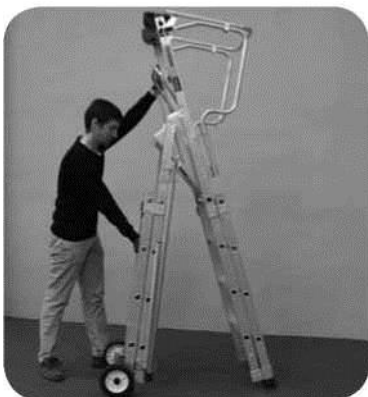

1 Open het platform door de kant met de wielen open te trekken met de poten op de grond.



2 Controleer of het platform goed vastzit door erop te duwen.

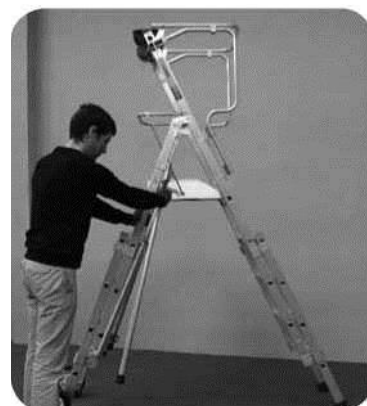

### • Instellen van de steun:

1 Trek aan het verstelbare deel van de steun om de steun in te schakelen.



3 Trek de steun tot op de grond.

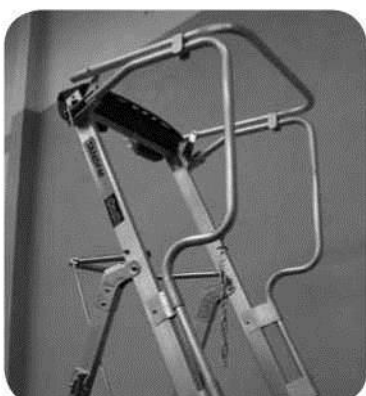

4 Open de zijrelingen en vergrendel ze. Plaats de bovenste reling erop en druk vast.



2 Om de steun te vouwen, duw de plaat omhoog en til de steun op.

### • Gebruik:



1 Stap op het platform en klap de opvouwbare reling in. Bevestig de ketting.



2 Haak voor de bevestiging van de ketting als niemand op het platform staat.

### • Sluiten van het product:

Omgekeerd te werk gaan als bij de opening.

• Instellen van de hoogte:



1 Behoud het evenwicht van het product m.b.v. de relingen. Oefen druk uit op de trede met de voet.



2 Het evenwicht van het product blijft behouden. Duw op de veiligheid m.b.v. de duim en trek aan de staaf.



3 Laat de staaf los zodra de poten bewegen.



4 Stel de gewenste hoogte in. (maximum 2 niveaus per keer).

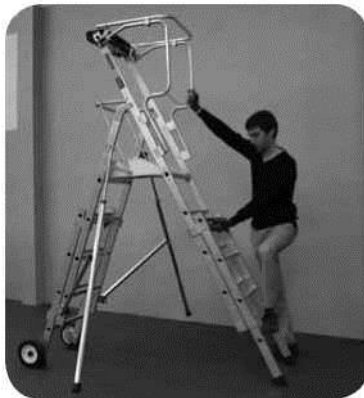

5 Gebruik dezelfde techniek voor de kant met wieltjes. Oefen druk uit op de trede met de voet.



6 "Vergrendelde positie". De schroefkoppen rusten op de blauwe grendels.

## Opgelet!

"Ontgrendelde positie". *Sta niet op het platform.*

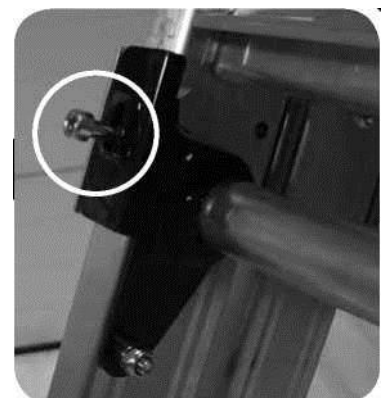

## (4) Illustraties werkposities



## (5) Richtlijnen voor een goede werking

- Gebruik het platform niet zonder relingen en achter een niet vergrendelde deur.
- De oppervlakken waarop het platform wordt geplaatst, moeten horizontaal en ze mogen niet glad zijn.
- Alle poten moeten op de grond rusten en op zachte ondergronden moet men iets onder de poten leggen ter versteviging.
- Zorg ervoor dat de werkplek verwijderd is van alle gestripte stroomkabels onder spanning.
- Het platform moet altijd uiterst voorzichtig worden behandeld.
- Ga altijd op en af de trap met het gezicht naar het platform gericht. Draag schoenen met stevige zolen, d.w.z. geen slippers, klompen of schoenen met slechte of gladde zolen.
- Ga niet op het platform staan als u last hebt van hoogtevrees of vermoeidheid.
- Ga niet op de relingen staan.

## (6) Onderhoud

- Controleer de goede staat van het platform voor elk gebruik (samenstelling van de onderdelen, staat van de grendels. Vervang indien nodig door originele onderdelen van DUARIB).
- Voor de dienst na verkoop verwijzen we naar de bijgevoegde onderdelenlijst.
- Voor elk nieuw project met een schone doek de glijdende delen van voor en achter reinigen om schade aan het geleidingssysteem te voorkomen.

## (7) Garantie

Het product heeft een garantie (met uitzondering van speciale clausules overeengekomen tussen de klant en onszelf) gedurende drie maanden vanaf de levering tegen defecten te wijten aan vakmanschap en materialen, exclusief:

- Slijtage van onderdelen door gebruik en verplaatsen
- Slijtage vanwege slecht onderhoud, schokken, misbruik en onervarenheid
- Gebruik van het materiaal in omstandigheden die niet conform de handleiding zijn.

Enige andere vergoeding voor welke reden dan ook, met inbegrip van verlies, schade of letsel van welke aard dan ook door het gebruik van onze producten, wordt nadrukkelijk uitgesloten van de garantie.

De aanpassing, reparatie of vervanging Van onderdelen tijdens de garantieperiode zorgt niet voor de verlenging van de garantieperiode. Onze verantwoordelijkheid eindigt als onze producten buiten onze workshops worden gewijzigd, tenzij we voorafgaand schriftelijke toestemming geven.

**Periodieke controlekaart:  
UITSCHUIFBARE PIR/PIRL**



- Datum: .....
- Naam controleur: .....
- Aankoopdatum: .....
- Naam fabrikant: .....
- Materiaalreferentie: .....
- Intern identificatienr.: .....

**Productcontrole:**

**JA / NEE**

- |   |                          |                          |
|---|--------------------------|--------------------------|
| • Visuele algemene controle van de staat van het product en alle onderdelen | <input type="checkbox"/> | <input type="checkbox"/> |
| • Verifiëren dat het platform niet is gewijzigd of doorboord                | <input type="checkbox"/> | <input type="checkbox"/> |
| • Visuele inspectie op mogelijke vervorming van treden en de poten          | <input type="checkbox"/> | <input type="checkbox"/> |
| • Visuele controle op plooiën (montage poten – laders of treden)            | <input type="checkbox"/> | <input type="checkbox"/> |
| • Visuele inspectie op slijtage of ontbreken van schuifbare delen           | <input type="checkbox"/> | <input type="checkbox"/> |
| • Visuele inspectie op slijtage of ontbreken van wieltjes                   | <input type="checkbox"/> | <input type="checkbox"/> |
| • Aanwezigheid van veiligheids- en traceerbaarheidlabels                    | <input type="checkbox"/> | <input type="checkbox"/> |
| • Aanwezigheid van rek voor gereedschap                                     | <input type="checkbox"/> | <input type="checkbox"/> |
| • Aanwezigheid van bovenste en onderste rails                               | <input type="checkbox"/> | <input type="checkbox"/> |
| • Staat van het platform  | <input type="checkbox"/> | <input type="checkbox"/> |
| • Werking van de steunen (openen + uitschuiven)                             | <input type="checkbox"/> | <input type="checkbox"/> |
| • Sluiten en openen van het product   | <input type="checkbox"/> | <input type="checkbox"/> |
| • Controleren van de uitschuifbaarheid van poten                            | <input type="checkbox"/> | <input type="checkbox"/> |

**Besluit**

Product OK                                  Product repareren                                  Product aanpassen

Datum volgende controle: .....

Opmerkingen: .....