

## SPACE BAMBOO

FR	MODE D'EMPLOI	2
EN	INSTRUCTION MANUAL	9
DE	GEBRAUCHSANWEISUNG	17

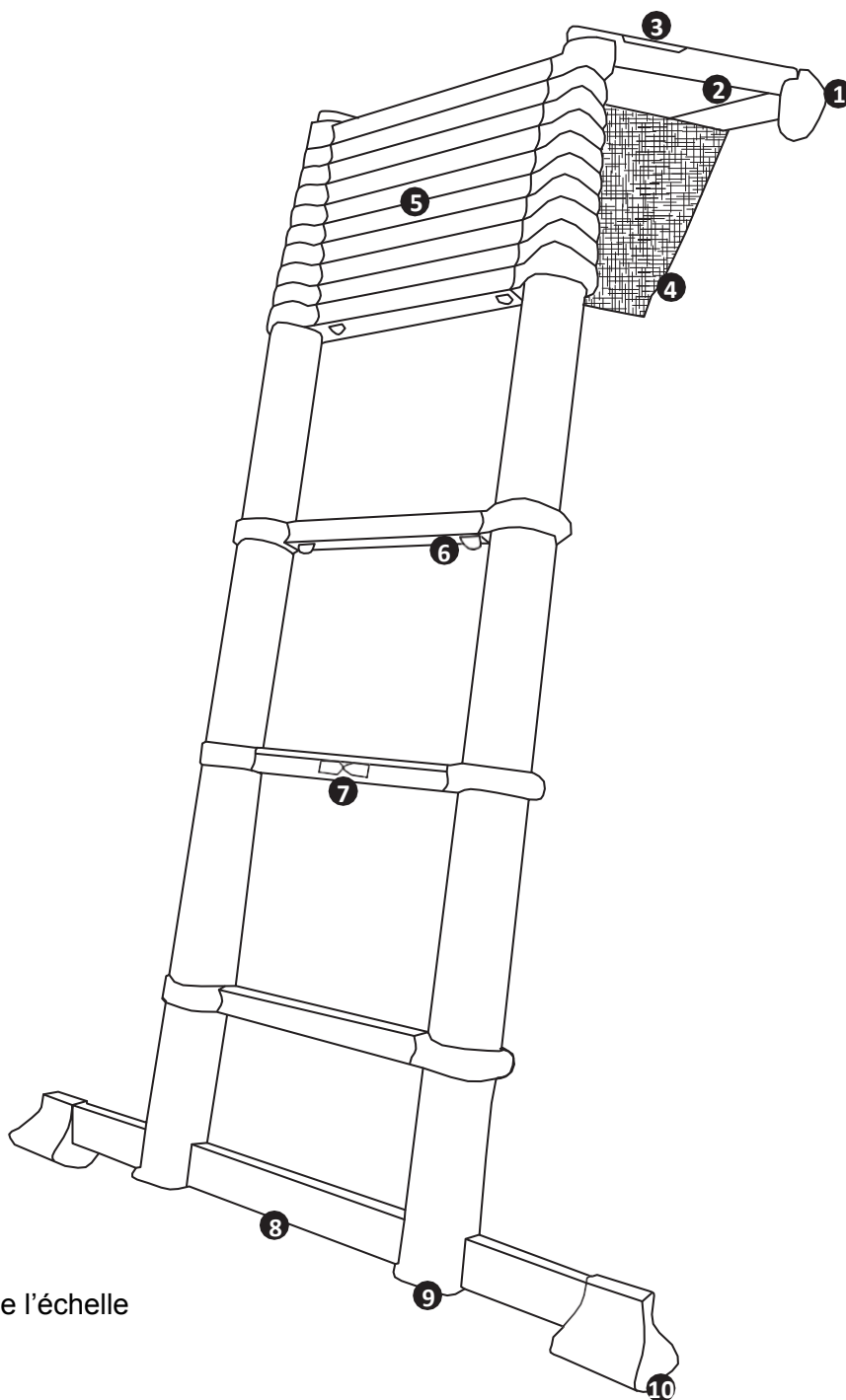

- ① Protection murale
- ② Bras de l'écarteur
- ③ Verrouillage de l'écarteur
- ④ Sac à outils
- ⑤ Échelons
- ⑥ Témoin de verrouillage
- ⑦ Boutons pour replier toute l'échelle
- ⑧ Stabilisateur
- ⑨ Protection d'extrémité du montant de l'échelle
- ⑩ Pieds antidérapants

# 1. Informations générales aux utilisateurs d'échelles conformément à la norme EN 131-6

---

## 1.1 Avant d'utiliser l'échelle

- a) Votre état de santé est-il suffisant pour pouvoir utiliser l'échelle ? Certains problèmes de santé, la consommation de médicaments, d'alcool ou de drogues peuvent représenter un danger pour votre sécurité en cas d'utilisation de l'échelle ;
- b) Si vous transportez l'échelle sur des barres de toit ou dans un camion, pour éviter tout dommage, assurez-vous que l'échelle soit correctement attachée/installée ;
- c) Contrôlez l'échelle à la livraison et avant la première utilisation afin de vous assurer que toutes les pièces soient en bon état et fonctionnent correctement.
- d) Effectuez un contrôle visuel de l'échelle avant chaque jour de travail pour vous assurer qu'elle ne présente aucun dommage et qu'elle puisse être utilisée en toute sécurité ;
- e) Pour les utilisateurs professionnels, un contrôle régulier est nécessaire ;
- f) Assurez-vous que l'échelle est bien adaptée à l'utilisation prévue ;
- g) N'utilisez jamais une échelle endommagée ;
- h) Éliminez toute souillure présente sur l'échelle, comme de la peinture, de la saleté, de l'huile ou de la neige ;
- i) Avant toute utilisation professionnelle de l'échelle, une évaluation des risques doit être effectuée en prenant en compte les dispositions légales du pays d'utilisation.

## 1.2 Mise en place et installation de l'échelle

- a) L'échelle doit être installée dans une position correcte, par ex. respectez l'angle de pose correct pour une échelle d'appui ;
- b) Les dispositifs de verrouillage, s'ils existent, doivent être parfaitement verrouillés avant utilisation ;
- c) L'échelle doit être posée sur un support plat, horizontal et immobile ;
- d) Une échelle d'appui doit être posée contre une surface plane et solide et doit être sécurisée avant utilisation, par ex. des fixations ou des dispositifs adaptés doivent être utilisés pour assurer son maintien ;
- e) L'échelle ne doit jamais être déplacée depuis le haut ;
- f) Lors de la mise en place de l'échelle, veillez à éviter tout risque de collision, par ex. avec des piétons, des véhicules ou des portes. Si possible, verrouillez les portes (sauf issues de secours) et les fenêtres de la zone de travail ;
- g) Repérez tous les risques que peuvent occasionner les équipements électriques présents dans la zone de travail, comme des lignes aériennes à haute tension ou d'autres équipements électriques exposés par exemple ;
- h) L'échelle doit être posée sur ses pieds, et non pas sur des échelons ou des marches ;
- i) L'échelle ne doit pas être posée sur une surface glissante (ex. verglas, surface lisse ou surface souillée), sauf si des mesures complémentaires permettent d'éviter que l'échelle ne dérape ou si vous nettoyez suffisamment les zones souillées.

## 1.3 Utilisation de l'échelle

- a) Ne dépassez pas la capacité de charge maximale du type d'échelle employé ;
- b) Ne vous penchez pas trop loin ; la boucle de ceinture (nombril) de l'utilisateur doit rester entre les deux montants de l'échelle, et ses deux pieds doivent être posés sur le même échelon/la même marche ;
- c) Ne quittez jamais une échelle d'appui en hauteur sans dispositif de sécurité supplémentaire, comme une fixation, ou un dispositif permettant d'assurer la stabilité de l'échelle ;
- d) N'utilisez pas une échelle double pour monter à un niveau supérieur ;
- e) Ne restez pas sur les trois échelons/marches supérieur(e)s de l'échelle d'appui ;
- f) Accrochez-vous bien à l'échelle pour assurer votre sécurité et votre maintien sur l'échelle. Si l'échelle n'est que partiellement déployée, avec quelques échelons vers le haut, ne montez pas plus haut qu'un mètre sous l'extrémité de l'échelle ;
- g) Les échelles doivent uniquement être utilisées pour effectuer des tâches faciles et de courte durée ;
- h) Si des tâches sous tension électrique sont inévitables, n'utilisez pas une échelle conductrice ;
- i) N'utilisez pas l'échelle à l'air libre lorsque les conditions météorologiques sont défavorables, par ex. en cas de fortes rafales de vent ;
- j) Prenez des mesures de précaution pour que les enfants ne jouent pas sur l'échelle ;
- k) Si possible, verrouillez les portes (sauf issues de secours) et les fenêtres de la zone de travail ;
- l) Montez et descendez le visage tourné vers l'échelle ;
- m) Lors de la montée et de la descente, accrochez-vous fermement à l'échelle ;
- n) N'utilisez pas l'échelle comme passerelle ;
- o) Portez des chaussures adaptées pour monter sur l'échelle ;
- p) Évitez toute charge latérale excessive, par ex. lorsque vous percez dans de la maçonnerie ou du béton ;
- q) Ne restez pas trop longtemps sur l'échelle sans interruptions régulières (la fatigue constitue un danger) ;
- r) Pour accéder à un niveau supérieur, l'échelle d'appui doit dépasser au minimum d'1 m le point de passage ;
- s) Les objets transportés en montant ou en descendant sur une échelle ne doivent pas être lourds et doivent être faciles à manipuler ;
- t) Les activités impliquant une forte charge latérale sur l'échelle, par ex. un perçage dans des matériaux solides (ex. maçonnerie ou béton) doivent être évitées ;
- u) Lorsque vous travaillez sur une échelle, tenez-vous d'une main ou, si ce n'est pas possible, prenez des mesures de sécurité supplémentaires.

## 1.4 Réparation, maintenance et stockage

Les travaux de réparation et de maintenance de l'échelle doivent être effectués par un professionnel dans le respect des consignes du fabricant. L'échelle doit être stockée conformément aux consignes du fabricant.

## 2. Informations aux utilisateurs de l'échelle télescopique SPACE BAMBOO

Vous êtes sur le point d'utiliser un appareil spécial et haut de gamme, qui doit être employé avec précaution. Pour ce faire, nous vous recommandons de suivre les consignes suivantes étape par étape afin d'avoir la garantie que vous utilisez cette échelle en toute sécurité.

**Vous devez toujours monter le stabilisateur dans un premier temps, avant d'utiliser l'échelle. Pour ce faire, suivez les consignes suivantes :**

**1** L'accessoire se compose de 2 vis avec leurs rondelles, prémontées sur le montant de l'échelle, d'un stabilisateur en aluminium et de 2 pieds antidérapants en plastique avec deux vis fournies séparément.

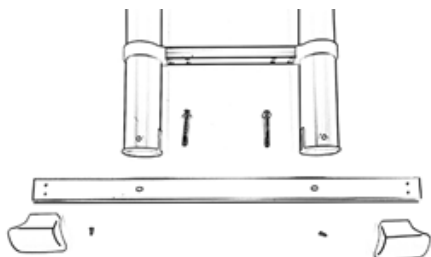

**2** Dévissez entièrement les 2 vis.

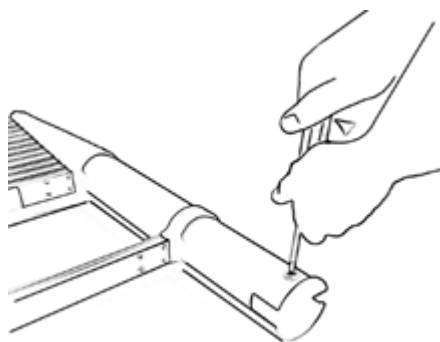

**3** Retirez-les du montant de l'échelle

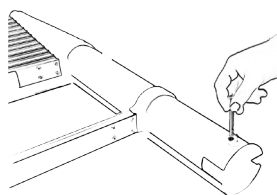

**4** Emboitez les pieds antidérapants des deux côtés du stabilisateur.

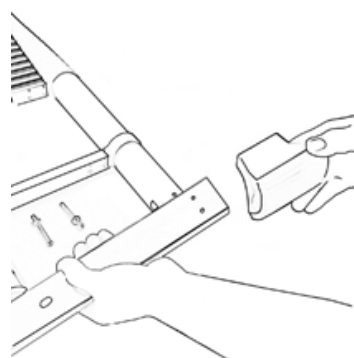

**5** Fixez les pieds avec les vis et vérifiez après fixation que les patins sont bien fixés et ne présentent aucun mouvement.



**6** Insérez le stabilisateur en aluminium (sur lequel vous aurez déjà monté les deux pieds en plastique) dans les cavités situées sous le montant de l'échelle. Vérifiez que la couche rainurée antidérapante des pieds est bien tournée vers le bas.

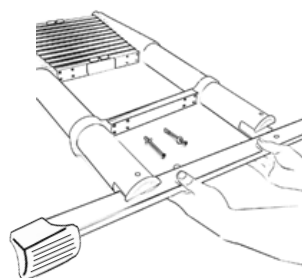

**7** Serrez fermement les deux vis avec leurs rondelles. Le stabilisateur, une fois fixé, ne doit présenter aucun mouvement. Il est nécessaire de vérifier régulièrement le serrage.

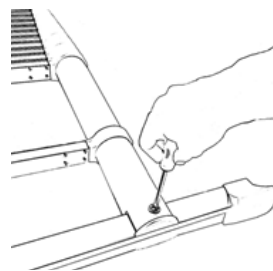

**8** Les écrous sont prémontés dans la protection en plastique du montant de l'échelle. Une fois les vis serrées, vérifiez qu'elles sont bien alignées avec la face arrière du montant de l'échelle, et que les écrous sont entièrement vissés.

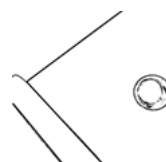

# 3. Utilisation correcte de l'échelle télescopique SPACE BAMBOO

1 Placez l'échelle de manière à ce que les deux pieds de la traverse reposent sur le sol et à ce que les quatre boutons de commande soient tournés vers vous, afin de pouvoir utiliser ces boutons facilement. De plus, ce côté correspond au côté correct pour monter sur l'échelle.

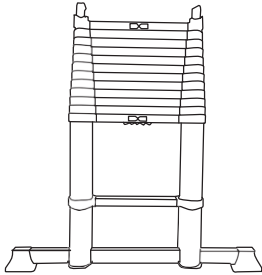

2 Mettez un pied sur le stabilisateur pour pouvoir déployer plus facilement l'échelle. Veillez à ce que l'avant de l'échelle soit face à vous, de telle manière que les boutons de verrouillage soient visibles.



3 Ouvrez le sac à outils en ouvrant la bande Velcro et lisez les instructions avant utilisation. Le sac à outils est conçu pour accueillir des outils et matériaux légers d'un poids maximal de 2,5 kg.

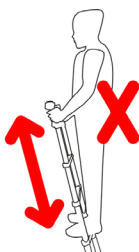

4 Tirez sur la protection murale afin de déployer simultanément les deux bras d'écartement. Une fois les deux bras déployés à la verticale, vous pouvez placer l'écarteur en position horizontale.



5 Écartez les deux bras jusqu'à ce qu'ils s'enclenchent. Si vous pouvez encore voir un témoin rouge au niveau du verrouillage d'un bras écarteur, cela signifie qu'il n'est pas encore correctement enclenché. Appuyez de nouveau sur le bras jusqu'à ce qu'il soit correctement enclenché.

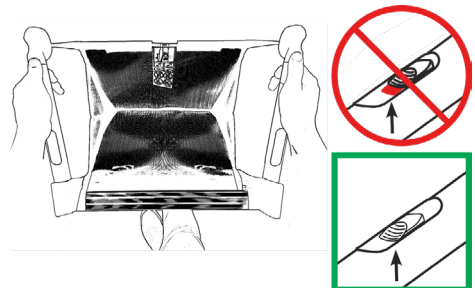

6 Déployez entièrement l'échelle et vérifiez que chaque échelon est bien verrouillé. L'échelon est correctement enclenché si le témoin de verrouillage est entièrement visible et pend vers le bas.

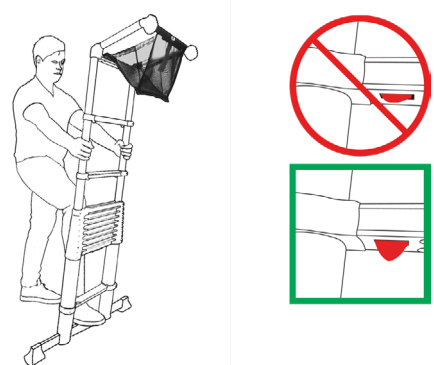

## Utilisation correcte de cette échelle :

**Veillez à toujours conserver l'échelle propre, repliée et sèche.**

**Nous vous souhaitons une utilisation agréable et sûre de cette échelle. Pour toute question, contactez le service clients dont les coordonnées sont indiquées à la fin de ce mode d'emploi ou le professionnel dont les coordonnées sont indiquées sur l'autocollant collé sur l'échelle.**

**7** Si vous ne souhaitez pas déployer entièrement l'échelle, laissez les parties de l'échelle non utilisées en haut de l'échelle. Ainsi, la distance entre les échelons sera toujours correcte.



**8** Appuyez l'échelle contre le mur selon une inclinaison correcte. Pour contrôler l'inclinaison de l'échelle, placez les pieds devant les pieds de l'échelle, et touchez le montant de l'échelle avec les deux mains, les deux bras à l'horizontale.

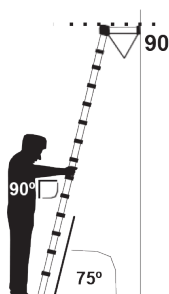

**9** Avant de monter sur l'échelle, assurez-vous qu'aucun marquage rouge ne soit visible à côté des boutons de verrouillage du bas.

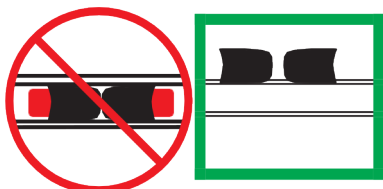

**10** Sous les échelons, les témoins de verrouillage doivent être entièrement visibles.

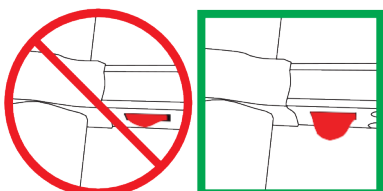

**11** Veillez à ce que les deux morceaux de caoutchouc de protection murale soient correctement posés contre le mur.

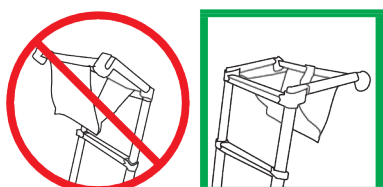

**12** L'écarteur et le sac à outils vous offrent davantage de confort, et pour un meilleur maintien, vous pouvez appuyer votre corps contre l'échelle. Ne pas monter sur le dernier mètre de l'échelle.



**13** Après utilisation, repliez l'échelle en déverrouillant les boutons du bas d'une main, tout en guidant l'échelle vers le bas de l'autre main.

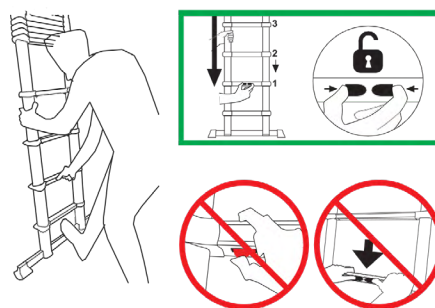

**14** Veillez à ce que vos mains soient séparées d'au moins deux échelons afin de ne pas vous coincer les mains entre les échelons.

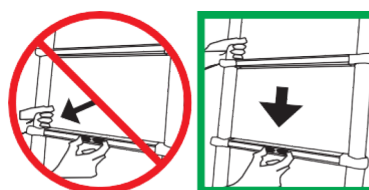

**15** Débloquez les bras de l'écarteur en déverrouillant le bouton de verrouillage sur le bras de l'écarteur tout en plaçant ce dernier en position verticale. Une fois que les deux bras sont à la verticale, vous pouvez les glisser dans le montant de l'échelle. Enfin, aplatissez le sac à outils et fermez la bande Velcro.

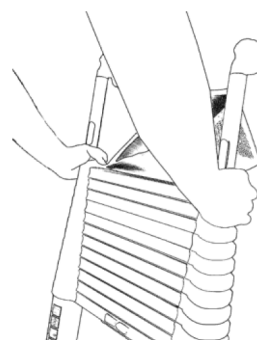

# 4. Explications des pictogrammes collés sur le produit pour assurer une utilisation correcte de l'échelle.



4.1 Lisez attentivement le mode d'emploi avant d'utiliser l'échelle. Le mode d'emploi se trouve également dans l'emballage. Si vous ne le trouvez pas, veuillez contacter votre revendeur avant d'utiliser l'échelle.



4.2 Attention : risque de chute.



4.3 L'échelle est en aluminium et comporte donc des risques électriques.



4.4 Si l'échelle est livrée avec des barres stabilisatrices, elles doivent être fixées avant la première utilisation.



4.5 Échelle à usage professionnel.



4.6 Échelle à usage domestique.



4.7 Examiner l'échelle après la livraison. Avant chaque utilisation, vérifiez que l'échelle n'est pas endommagée et qu'elle peut être utilisée en toute sécurité. Ne pas utiliser d'échelle endommagée.



4.8 Avant utilisation, vérifiez que les pieds antidérapants ne sont pas usés. En cas de doute, contactez votre revendeur ou envisagez de remplacer la pièce concernée.



4.9 Veillez à ce que l'échelle soit sécurisée à tout moment contre tout risque de dérapage. En cas de doute, attachez l'échelle ou enfoncez les pieds de l'échelle pour les bloquer.



4.10 Une échelle ne peut pas être utilisée par plus d'une personne à la fois.



4.11 La capacité maximale de charge de l'échelle est de 150 kg. Cela comprend votre propre poids, le poids de vos matériaux et outils, ainsi que la force créée pendant les travaux. Si vous avez des doutes concernant le poids, il est préférable de ne pas utiliser l'échelle et de vous adresser à votre revendeur ou d'utiliser un échafaudage.

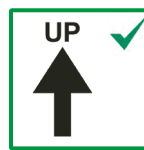

4.12 N'utilisez l'échelle que dans la direction indiquée.



4.13 Appuyez l'échelle avec la bonne inclinaison contre le mur. Vous pouvez aisément contrôler l'inclinaison en plaçant vos pieds devant le pied de l'échelle et en étendant les bras à l'horizontale ; vous devez pouvoir saisir les montant de l'échelle.



4.14 Contrôlez que tous les barreaux soient bien verrouillés et que le témoin de verrouillage vert soit visible entièrement.



4.15 Tenir fermement l'échelle en montant ou en descendant. Si possible, se tenir d'une main à l'échelle pendant l'exécution de la tâche, sinon prendre d'autres mesures de sécurité.



4.16 Si vous utilisez l'échelle pour accéder à un toit, veillez à ce que l'échelle dépasse le bord du toit d'1 m afin de que vous ayez un maintien suffisant en descendant. Néanmoins, ne montez pas plus haut que le bord du toit pour éviter que l'échelle ne bascule. En cas de doute, attachez l'échelle ou enfoncez les pieds de l'échelle pour les bloquer.



4.17 Les échelles d'appui à marches doivent être utilisées avec les marches en position horizontale.

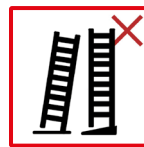

4.18 Placez l'échelle sur un sol plat.



4.19 Ne placez jamais l'échelle sur un sol irrégulier.









4.20 Éviter toute tâche exerçant une charge latérale sur l'échelle, par exemple le perçage, sur le côté, de matériaux durs.





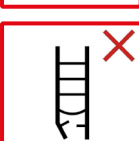

4.21 Ne placez jamais l'échelle dans l'eau ou sous la pluie.

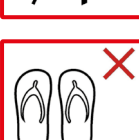





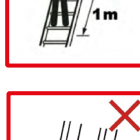
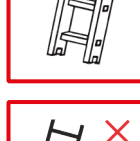

4.22 Placez l'échelle sur un sol stable et veillez à ce qu'elle ne s'enfonce pas dans le sol.

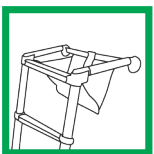
-  4.23 Ne placez jamais l'échelle sur un sol gras ou humide.
-  4.24 N'utilisez jamais l'échelle comme passerelle ou plate-forme.
-  4.25 Ne descendez jamais de l'échelle le dos tourné vers l'échelle.
-  4.26 Attention à l'électricité, une échelle est un objet conducteur de courant très dangereux.
-  4.27 N'appuyez pas l'échelle contre un poteau ou un arbre.
-  4.28 Examiner l'échelle après la livraison. Avant chaque utilisation, vérifier que l'échelle n'est pas endommagée et qu'elle peut être utilisée en toute sécurité. Ne pas utiliser d'échelle endommagée.
-  4.29 Ne portez ou n'utilisez rien de lourd, lorsque vous utilisez une échelle.
-  4.30 Ne pas porter de chaussures inappropriées à l'utilisation de l'échelle.

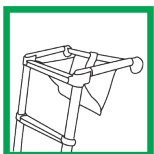
-  4.31 Ne pas utiliser d'échelle lorsque votre état de santé ne le permet pas. Certaines pathologies ou médicaments, l'abus d'alcool ou la consommation de drogue peuvent représenter un danger lors de l'utilisation d'une échelle.
-  4.32 Ne pas approcher les mains ou les doigts de la zone des échelons (zone de risque de cisaillement) lors de l'installation de l'échelle dans ses positions d'utilisation possibles.
-  4.33 Lorsque l'échelle est complètement déployée, ne montez pas au-delà du 4ème barreau accessible en partant du haut.
-  4.34 Lorsqu'il s'agit d'une échelle télescopique qui n'est pas complètement déployée, ne pas monter ni rester sur les barreaux du dernier mètre de l'échelle.
-  4.35 Ne jamais utiliser l'échelle sans le stabilisateur. Ceci doit être monté avant utilisation.
-  4.36 Ne pas se pencher.

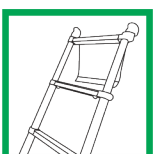
## 5. Explications des pictogrammes collés sur le produit pour assurer une utilisation correcte de l'écarteur.

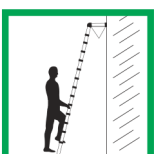
		Utilisez toujours l'écarteur en position horizontale, et jamais pour prolonger l'échelle.			Utilisez toujours l'écarteur dans une position correcte, à l'horizontale par rapport au mur. Ne placez jamais l'échelle avec l'écarteur tournant le dos au mur.
		Utilisez toujours l'écarteur en position horizontale, et jamais pour prolonger l'échelle.			Ne placez jamais l'échelle contre un arbre, un poteau, ou tout autre objet instable. Placez toujours l'échelle contre une surface stable, fermée.

## 6. Manipulation, stockage et maintenance

---

a. Cette échelle est un appareil de précision qui doit être manipulé avec soin, stocké dans des conditions adaptées et faire l'objet d'une maintenance pour assurer son fonctionnement parfait afin de vous assurer une utilisation sûre et fiable, même à l'avenir.

b. Transportez l'échelle entièrement repliée, sous le bras. Pour ce faire, tenez d'une main le verrou de l'échelle situé sous le 2ème échelon, placez l'échelle sous votre bras, et maintenez-le de l'autre main.

c. Repliez et déployez l'échelle avec précaution.

d. Évitez de percuter d'autres objets avec l'échelle. Si le montant est cabossé ou endommagé, il deviendra difficile voire impossible de déployer ou de replier l'échelle.

e. Stockez l'échelle entièrement repliée, à la verticale, sur ses pieds, posée contre une surface horizontale.

f. Stockez toujours l'échelle dans un endroit sec. L'humidité peut avoir des effets néfastes sur l'état et le fonctionnement de l'échelle.

g. Maintenez l'échelle propre. Frottez régulièrement

le montant de l'échelle à l'aide d'un chiffon propre et sec. Si l'échelle est mouillée (ex. à cause de la pluie), essuyez-la immédiatement et laissez-la sécher. La peinture ou d'autres « substances étrangères » peuvent empêcher le déploiement et le repli de l'échelle, et doivent être retirées immédiatement.

h. S'il devient difficile de déployer l'échelle, commencez par frotter le montant avec un chiffon propre et sec et vaporisez un peu de silicone (essuyez les excédents de produit).

i. Remplacez immédiatement les pieds et les dispositifs de sécurité s'ils sont usés (ou endommagés). Pour assurer votre sécurité, utilisez uniquement des pièces de rechange d'origine.

j. Hormis pour les pieds et les dispositifs de sécurité, n'essayez pas de démonter l'échelle ni de la réparer. En cas de besoin, contactez le service clients.



# OPERATING INSTRUCTIONS AND USER MANUAL TELESCOPIC LADDER SPACE BAMBOO

---

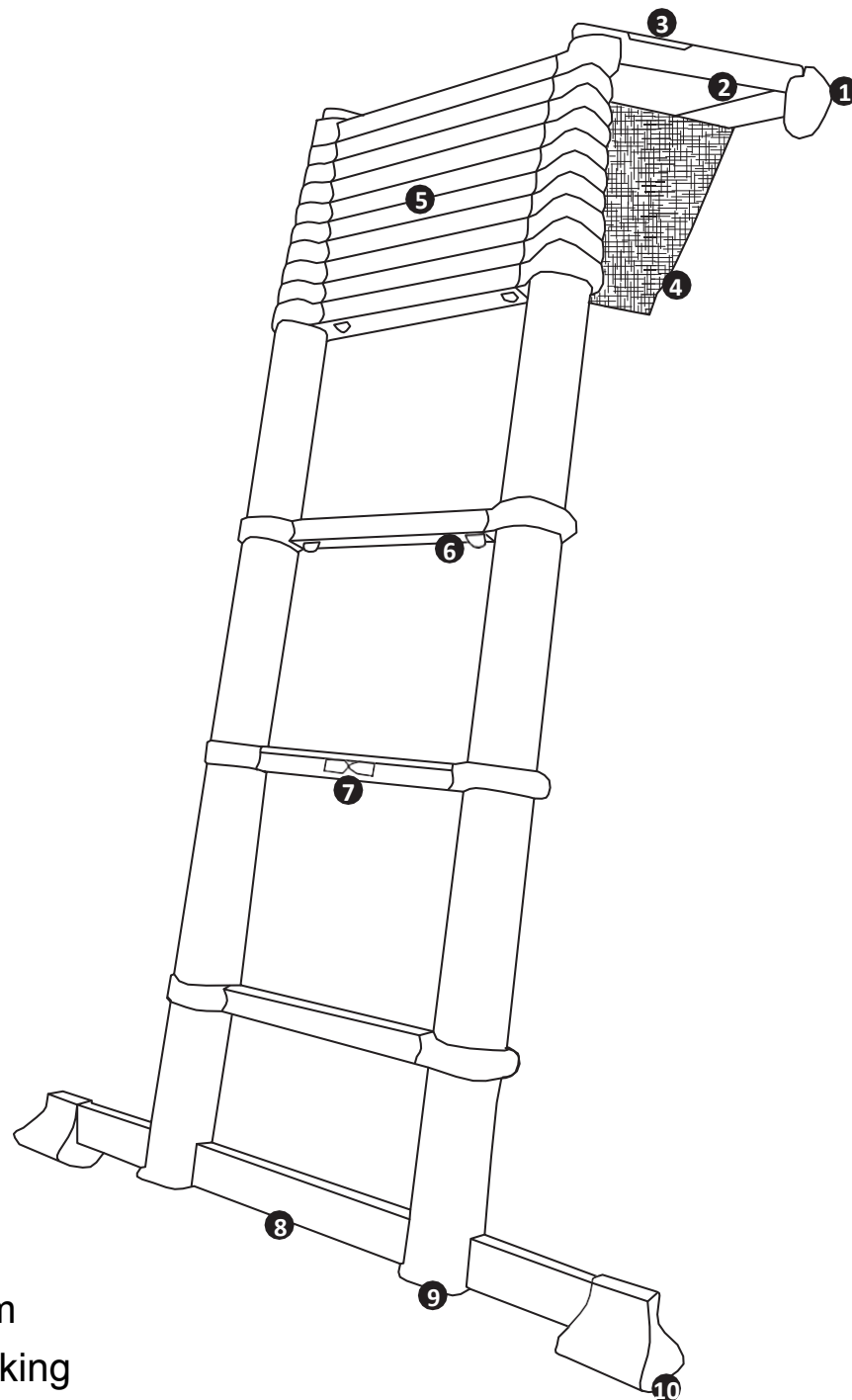

- ① Wall protection
- ② Wall spacer arm
- ③ Wall spacer locking
- ④ Tool bag
- ⑤ Rungs
- ⑥ Lock indicators
- ⑦ Buttons for pushing in the entire ladder
- ⑧ Base crossbar
- ⑨ End cap ladder stile
- ⑩ Non-slip feet

# 1. General User Information Ladders in accordance with EN 131-3

---

## 1.1 Before using the ladder

- a) Does your health allow you to use the ladder? Certain medical conditions and medication, as well as alcohol and drug misuse, can jeopardise your safety when using a ladder;
- b) When transporting ladders on roof racks or in a heavy-goods vehicle, ensure that they are secured or mounted appropriately to prevent damage;
- c) Inspect the ladder after delivery and before using it for the first time, in order to check the condition and that all parts are good working order;
- d) Visually inspect the ladder for damage to ensure that it is safe to use at the start of each working day that the ladder will be needed;
- e) For commercial users, a regular check is required;
- f) Ensure that the ladder is suitable for the respective activity in each case;
- g) Never use a damaged ladder;
- h) Remove all forms of contamination from the ladder, e.g. wet paint, dirt, oil and snow;
- i) Before using a ladder for work, first carry out a risk assessment in accordance with the legal regulations applying in the country of use.

## 1.2 Positioning and setting up the ladder

- a) The ladder must be set up in the correct position, e.g. at the correct set-up angle for single-section ladders ;
- b) Where fitted, locking devices must be fully secured before use;
- c) The ladder must stand on a flat, level and stable surface;
- d) Single-section ladders should be placed against flat, firm surfaces and secured before use, e.g. by securing the ladder or using a suitable stability device.
- e) Never re-position the ladder from above;
- f) When setting up the ladder, take care that there is no potential risk of it being hit by pedestrians, vehicles or doors, for example. Lock doors (but not emergency exits) and windows in the working area, wherever possible;
- g) Assess all existing risks in the working area posed by electrical equipment, e.g. high voltage overhead power lines or other bare electrical equipment.
- h) The ladder must be set up on its feet and not on the rungs and/or steps;
- i) The ladder should not be set up on slippery surfaces (e.g. ice, polished surfaces or obviously soiled but firm surfaces) where no additional measures have been taken to prevent the ladder from slipping or where the soiled areas are sufficiently clean to allow it.

## 1.3 Using the ladder

- a) Do not exceed the maximum load capacity of the respective type of ladder;
- b) Do not overreach; users should keep their belt-buckle (i.e. their navel) between the beams and stand with both feet on the same step/rung.

- c) Do not climb up a single-section ladder to work at an elevated height without additional safety measures, e.g. by securing the ladder or using a suitable stability device.
- d) Do not use stepladders for climbing up onto another level.
- e) Do not use the top three steps/rungs of a single-section ladder as a support surface.
- f) Hold on to the ladder for your safety and to ensure comfortable standing. On a partially extended ladder with a set of rungs on top, do not go higher than 1 metre below the end of the ladder;
- g) Ladders should only be used for light jobs of short duration;
- h) For essential work which involves live parts do not use ladders which conduct electricity;
- i) Do not use a telescopic ladder outdoors in unfavourable weather conditions, such as high winds;
- j) Take precautionary measures to ensure that children cannot play on the ladder.
- k) Lock doors (but not emergency exits) and windows in the working area, wherever possible;
- l) Ascend and descend towards the ladder facing the work activity and ensure you have a firm handhold on the ladder
- m) when climbing up and down;
- n) Do not use the ladder as a bridge;
- o) Wear suitable footwear when climbing ladders;
- p) Do not impose excessive side loading, e.g. when drilling into masonry and concrete;
- q) Do not work on the ladder for long periods without regular breaks (tiredness is a risk);
- r) When accessing a higher level, single-section ladders should project or be pushed out at least 1 metre above the landing point;
- s) Any objects to be carried whilst climbing up the ladder should be light and easy to handle;
- t) Avoid activities which impose a side loading on stepladders, e.g. drilling to the side into solid materials (e.g. masonry and concrete);
- u) When working on a ladder, ensure one hand is firmly on the ladder or if this is not possible undertake additional safety precautions.

## 1.4 Repair, maintenance and storage

Maintenance and repair work for ladders must be carried out as required by a specialist and in accordance with the manufacturers' instructions. Ladders should be stored according to the manufacturers' instructions.

## 2. User information telescopic ladder SPACE BAMBOO

You are using a special and high-quality device, which must be used with care. Therefore, when using this ladder, follow exactly the following step-by-step instructions as a fixed guide.

**Before use, always mount the base crossbar. Therefore, follow the following instructions :**

**1** The accessories include 2 screws with washers pre-assembled in the ladder stile, 1 aluminium base crossbar and 2 anti-slip feet made of plastic with 2 screws, included loose.

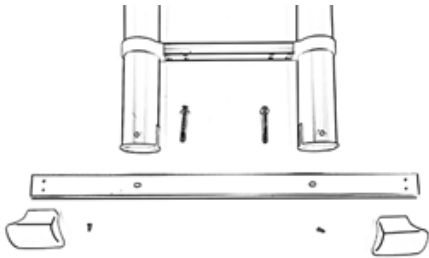

**2** Loosen both screws.

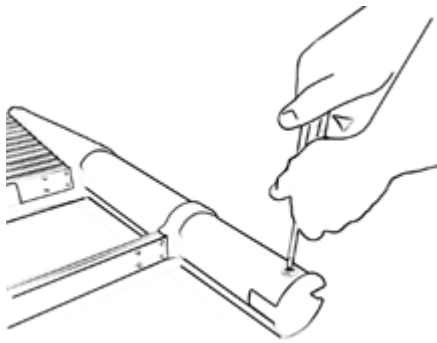

**3** Take them out of the ladder stile.

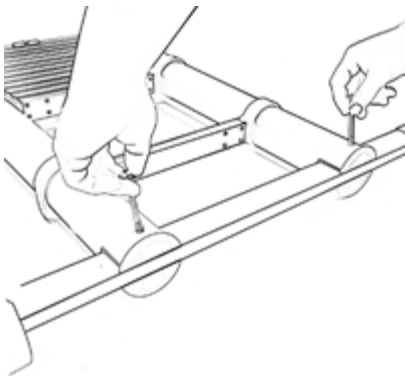

**4** Attach the anti-slip feet at both ends of the aluminium crossbar.

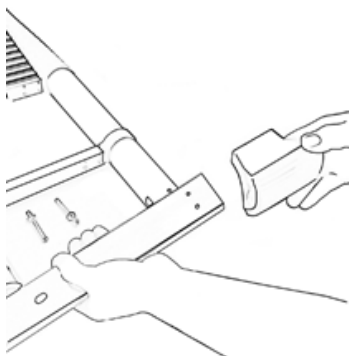

**5** Fasten them using both loose screws.

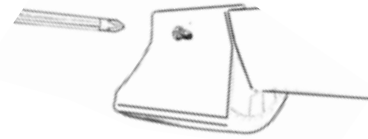

**6** Slide the aluminium crossbar with the two plastic feet attached into the recesses on the bottom side of the ladder stile. Check whether the feet with the ribbed anti-slip profile are facing downward.

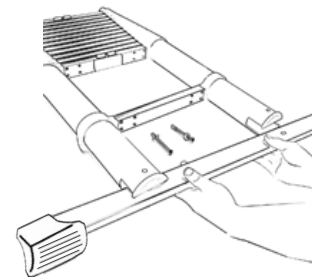

**7** Tighten the two screws with the washers.

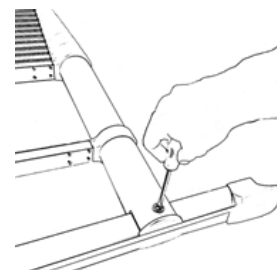

**8** Check whether the screws on the other side are flush with the ladder stile and are thus screwed completely into the nut. The nuts are already pre-assembled in the plastic end cap in the stile.

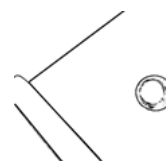

# 3. Correct use of this SPACE BAMBOO

**Before using the ladder, please check and make sure that the locking devices are functioning correctly and that all the extended rungs are firmly locked. Never use the ladder if any extended rung is not locked and if the locking device is not fully operational.**

**1** Place the ladder on the floor with both traverse feet so that the side with the four operating buttons points towards allowing you to properly operate these buttons. Moreover, this side is also the correct side for climbing the ladder

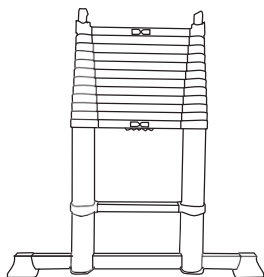

**2** Place one foot on the crossbar to make it easier to pull out the ladder. Make sure that the front of the ladder is facing you, so that the lock buttons are visible.



**3** Open the tool bag by opening the Velcro and read the instructions before use. The tool bag is intended for storing small tools and material with a maximum weight of 2.5 kg.



**4** Pull on the wall protection to pull the wall spacer arm by arm. Only once both arms have been extended vertically, can you place the wall spacer in a horizontal position



**5** Push both arms away from you, until they click into place. If there is still a red indicator on the lock on the arm of the wall spacer, the wall spacer is not securely locked. Properly press the arm again until it locks correctly.

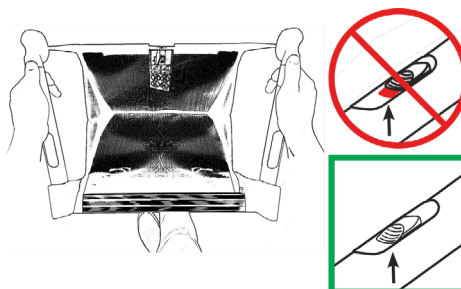

**6** Pull the ladder completely out and check whether each rung is properly locked. Only if the locking indicator hangs down completely visible, the rung is properly locked.

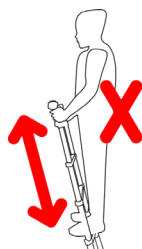
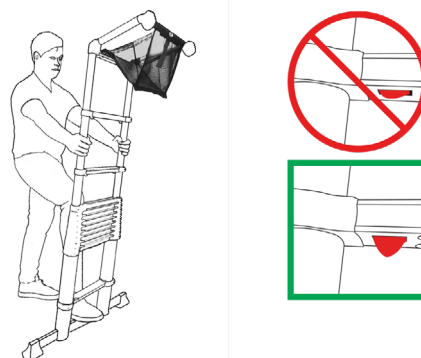

**Correct use of this ladder :**  
 Ensure that the ladder is kept clean, collapsed and stored in a dry place.  
 We wish you safe and comfortable use of this ladder. If you have any questions, please contact the address below in these instructions or the address you find on the sticker on the ladder.

**7** If you want to use a shorter ladder length, leave the unused ladder part unextended at the upper end of the ladder. This way you always have the correct safe rung spacing.



**8** Lean the ladder with the correct slope against the wall. This can be easily checked by placing your feet in front of the ladder and using both horizontally held arms, holding the ladders by the beams.

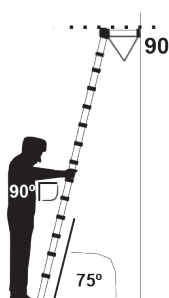

**9** Before you climb the ladder, make sure there are no red marks next to the bottom locking buttons.

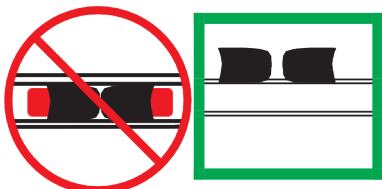

**10** The red lock indicators must be fully visible under the rungs.

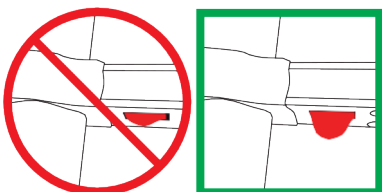

**11** Ensure that the ladder has been correctly positioned against the wall with both rubber wall protectors.

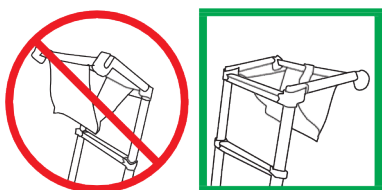

**12** The wall spacer and the tool bag provide you with more comfort and you can lean with your body against the ladder in a better stance.

Do not climb on the last metre of the top of the ladder.

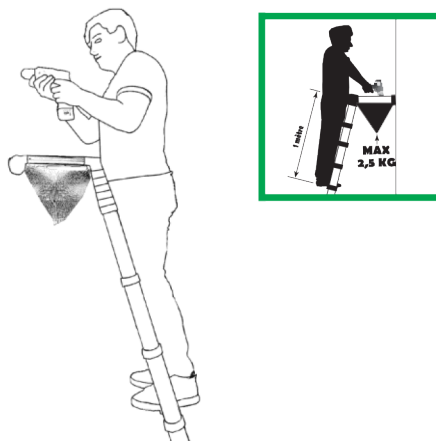

**13** Close the ladder after use by unlocking the bottom button with one hand, and pushing the ladder down with the higher-positioned other hand.

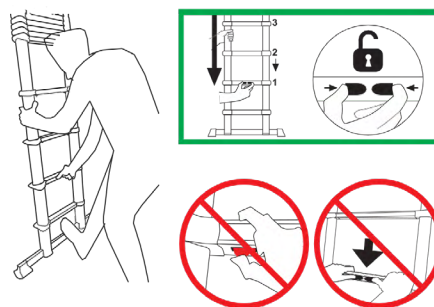

**14** Make sure that your hands are more than two rungs apart so you cannot get your hands caught between the rungs.

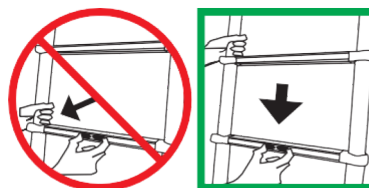

**15** Unlock the arms of the wall spacer by unlocking the lock on the arm of the wall spacer and simultaneously bringing it into a vertical position. Only when both arms are vertical, you can push them back into the ladder stile. Next, fold the tool bag flat and close the Velcro

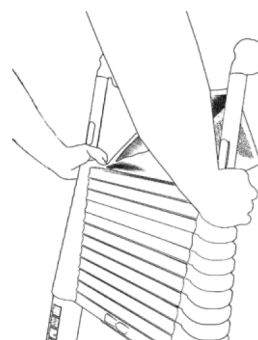

# 4. Explanations of the pictogrammes attached to the product to guarantee safe use of the ladder.



4.1 Before using the ladder, read these instructions carefully. The instructions are included in the packaging. If they are missing, please contact your dealer before using the ladder.



4.2 Warning, fall from the ladder.



4.3 The ladder is made from aluminium with electrical risks.



4.4 If a ladder is delivered with stabilizer bars, these bars must be fixed by the user before the first use.



4.5 Ladder for professional use.



4.6 Ladder for domestic use.



4.7 Check before each use whether all parts of the ladder are in good condition. If in doubt, consult your dealer or consider replacing the relevant part.



4.8 Before use, check whether the anti-slip feet are not worn. If in doubt, consult your dealer or consider replacing the relevant part.



4.9 Ensure that the ladder is secured against slipping at all times. If not sure, tie the ladder firmly or pin into the ground to secure the ladder base.



4.10A ladder may not be used by more than 1 person at the same time.



4.11 Never load a telescopic ladder in excess of 150 kg. This includes your own weight, the weight of materials and tool as well as the additional force that arises when working. If you are unsure about the weight, do not use the ladder and consult your dealer or set up scaffolding.

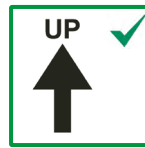

4.12 Only use the ladder in the direction as indicated.



4.13 Place the ladder leaning against the wall with the correct tilt. You can easily check the angle tilt by placing your feet at the ladder's end and extend your arms at a right angle; you should be able to grab the ladder's stiles.



4.14 Check that all rungs are firmly locked and that the green locking indicator is fully visible.



4.15 Keep a secure grip on the ladder when ascending and descending. Maintain a handhold whilst working from a ladder or take additional safety precautions if you cannot.



4.16 If you are using the ladder to access a roof, make sure that the ladder projects 1 m above the roof edge so that you have sufficient support when climbing up onto the roof. Do not climb higher than the roof edge to prevent the ladder from tipping over. If not sure, tie the ladder firmly or pin into the ground to secure the ladder base.



4.17 Leaning ladders with steps shall be used that the steps are in a horizontal position.



4.18 Always place the ladder on an even surface.



4.19 Never place the ladder on uneven surface.









4.20 Do not lean too far to the side and keep your upper body always at the level of the ladder.







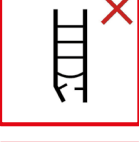

4.21 Never place the ladder in water or in the rain.





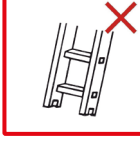

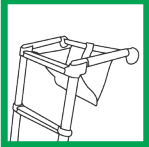

4.22 Place the ladder on a stable surface and make sure that it does not sink into the ground.

-  4.23 Never place the ladder on a greasy or wet surface.
-  4.24 Never use the ladder as a bridge or platform.
-  4.25 Never climb the ladder with your back to the ladder.
-  4.26 Watch out for electricity; a ladder is a life-threatening current conductor.
-  4.27 Do not lean the ladder against a post or tree.
-  4.28 Inspect the ladder after delivery. Before every use visually check the ladder is not damaged and is safe to use. Do not use a damaged ladder.
-  4.29 Don't carry or use anything heavy when you use a ladder.
-  4.30 Do not wear unsuitable footwear when climbing a ladder.

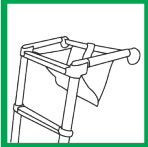
-  4.31 Do not use the ladder if you are not fit enough. Certain medical conditions or medication, alcohol or drug abuse could make ladder use unsafe.
-  4.32 Do not bring your hands / fingers in rung area (area of shearing) when bringing the ladder in to its possible positions of use.
-  4.33 When the ladder is fully extended, do not climb on the 4th completely reachable rung from the top.
-  4.34 On a telescopic ladder which is not fully extended, one must not climb or stand on the rungs of the last highest metre.
-  4.34 If a ladder is delivered with stabilizer bars, these bars must be fixed by the user before the first use.
-  4.35 Do not overreach.

## 5. Explanation of the pictogrammes affixed to the product to ensure the safe use of the wall spacer mount.

		Use the wall spacer mount only in the horizontal position and never to extend the ladder.			Always use the wall spacer mount in the correct horizontal position towards the wall. Never place the ladder with the wall spacer mounts away from the wall.
		Use the wall spacer mount only in the horizontal position and never to extend the ladder.			Never place ladders on trees, posts or other unstable objects. Always place the ladder against a stable, closed surface.

## 6. Handling, storage and maintenance

---

a. This ladder is a precision product and should be handled with care, stored under suitable conditions, and maintained fully functional so that it remains safe and reliable.

b. Transport the ladder in a fully closed position and carry it under your arm. Use one hand to hold one side of the unlocking housing on the underside of rung 2, take the ladder under your arm and hold it with the other hand.

c. Open and close the ladder slowly and carefully.

d. Make sure that you do not bump into anything with the ladder. If any of the stiles are dented or damaged, the ladder will be difficult to open or close or may not work at all.

e. Store the ladder fully closed and in a vertical position, standing on both feet and leaning against a vertical surface.

f. Always store the ladder in a dry place. Damp conditions could have a detrimental effect on the condition and functioning of this product.

g. Keep the ladder clean. Clean the stiles every now and then with a clean, dry cloth. Clean and dry the product immediately after exposure to damp conditions (e.g. rain). Paint or any other foreign materials could hinder the telescopic function and must be removed immediately.

h. If the telescopic function becomes stiff, first clean the stiles with a clean, dry cloth and then apply a little silicon spray and remove any excess with a cloth.

i. Replace worn out (or damaged) ladder feet and wall bumpers with safety-grip before they become completely worn. For your own safety, please only use original spare parts.

j. With the exception of replacing ladder feet and wall bumpers with safety-grip, you may not dismantle or repair the product yourself. Contact customer service in case of need.



# BEDIENUNGS-UND GEBRAUCHSANLEITUNG SPACE BAMBOO

---

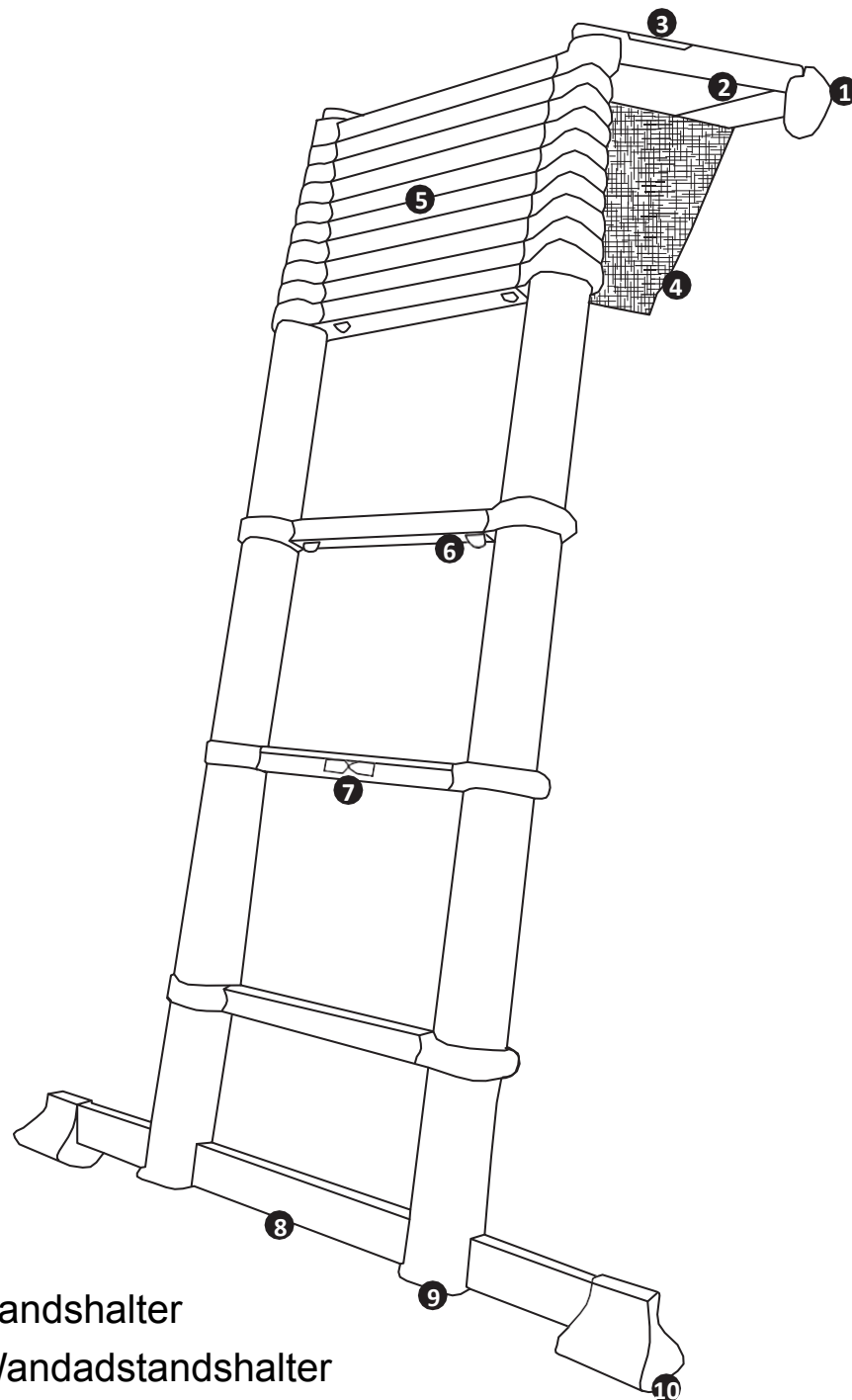

- ① Wandschutz
- ② Arm Wandabstandshalter
- ③ Verriegelung Wandadstandshalter
- ④ Toolbag
- ⑤ Sprossen
- ⑥ Verriegelungsanzeigen
- ⑦ Knöpfe zum Einschieben der gesamten Leiter
- ⑧ Standfußtraverse
- ⑨ Endkappe Leiterholm
- ⑩ Antirutschfüße

# 1. Benutzerinformation Leitern Allgemein nach EN 131-6

---

## 1.1 Vor dem Gebrauch der Leiter

- a) Sind Sie gesundheitlich in der Lage, die Leiter zu benutzen? Bestimmte gesundheitliche Gegebenheiten, Medikamenteneinnahme, Alkohol- oder Drogenmissbrauch können bei der Benutzung der Leiter zu einer Gefährdung der Sicherheit führen;
- b) beim Transport von Leitern auf Dachträgern oder in einem Lastkraftwagen zur Verhinderung von Schäden sicherstellen, dass sie auf angemessene Weise befestigt/angebracht sind;
- c) Prüfen der Leiter nach der Lieferung und vor der ersten Benutzung, um den Zustand und die Funktion aller Teile festzustellen;
- d) Sichtprüfung der Leiter auf Beschädigung und sichere Benutzung zu Beginn jedes Arbeitstages, an dem die Leiter benutzt werden muss;
- e) für gewerbliche Benutzer ist eine regelmäßige Überprüfung erforderlich;
- f) sicherstellen, dass die Leiter für den jeweiligen Einsatz geeignet ist;
- g) keine beschädigte Leiter benutzen;
- h) alle Verunreinigungen an der Leiter beseitigen, z. B. nasse Farbe, Schmutz, Öl oder Schnee;
- i) vor der Benutzung einer Leiter bei der Arbeit sollte eine Risikobewertung unter Berücksichtigung der Rechtsvorschriften im Land der Benutzung durchgeführt werden.

## 1.2 In Stellung bringen und Aufstellen der Leiter

- a) Die Leiter muss in der richtigen Aufstellposition aufgestellt werden, z. B. richtiger Aufstellwinkel für Anlegeleitern ;
- b) Sperreinrichtungen, sofern angebracht, müssen vor der Benutzung vollständig gesichert werden;
- c) die Leiter muss auf einem ebenen, waagerechten und unbeweglichen Untergrund stehen;
- d) eine Anlegeleiter sollte gegen eine ebene, feste Fläche gelehnt und vor der Benutzung gesichert werden, z. B. durch eine Befestigung oder Verwendung einer geeigneten Einrichtung zur Sicherstellung der Standfestigkeit;
- e) die Leiter darf niemals von oben her in eine neue Stellung gebracht werden;
- f) wenn die Leiter in Stellung gebracht wird, ist auf das Risiko einer Kollision zu achten, z. B. mit Fußgängern, Fahrzeugen oder Türen. Türen jedoch nicht Notausgängen) und Fenster im Arbeitsbereich verriegeln, falls möglich;
- g) alle durch elektrische Betriebsmittel im Arbeitsbereich gegebenen Risiken feststellen, z. B. Hochspannungs- Freileitungen oder andere freiliegende elektrische Betriebsmittel;
- h) die Leiter muss auf ihre FüBe gestellt werden, nicht auf die Sprossen bzw. Stufen;
- i) die Leitern dürfen nicht auf rutschige Flächen gestellt werden (z. B. Eis, blanke Flächen oder deutlich verunreinigte feste Flächen), sofern nicht durch zusätzliche Maßnahmen verhindert wird, dass die Leiter rutscht oder dass die verunreinigten Stellen ausreichend

sauber sind.

## 1.3 Benutzung der Leiter

- a) Die maximale Nutzlast der jeweiligen Leiterart nicht überschreiten;
- b) nicht zu weit hinauslehnen; Benutzer sollten ihre Gürtelschnalle (den Nabel) zwischen den Holmen halten und mit beiden Füßen auf derselben Stufe/ Sprosse stehen;
- c) nicht ohne zusätzliche Sicherung in größerer Höhe von einer Anlegeleiter wegsteigen, z. B. Befestigung oder Verwendung einer geeigneten Vorrichtung zur Sicherung der Standsicherheit;
- d) Stehleitern nicht zum Aufsteigen auf eine andere Ebene benutzen;
- e) die obersten drei Stufen/Sprossen einer Anlegeleiter nicht als Standfläche benutzen;
- f) Sprosse von oben und halten Sie sich für Ihre Sicherheit und bequemen Stand an der Leiter fest. Steigen Sie bei einer teilweise ausgezogenen Leiter, mit einem Sprossenpaket oben, nicht höher als 1 Meter unterhalb des Leiterendes;
- g) Leitern sollten nur für leichte Arbeiten von kurzer Dauer benutzt werden;
- h) für unvermeidbare Arbeiten unter elektrischer Spannung nicht leitende Leitern benutzen;
- i) die Leiter nicht im Freien bei ungünstigen Wetterbedingungen, z. B. starkem Wind, benutzen;
- j) Vorsichtsmaßnahmen treffen, damit keine Kinder auf der Leiter spielen;
- k) Türen (jedoch nicht Notausgänge) und Fenster im Arbeitsbereich verriegeln, falls möglich;
- l) mit dem Gesicht zur Leiter aufsteigen und absteigen;
- m) beim Aufsteigen und Absteigen an der Leiter sich gut fest halten;
- n) die Leiter nicht als Überbrückung benutzen;
- o) beim Aufsteigen auf die Leiter geeignete Schuhe tragen;
- p) übermäßige seitliche Belastungen vermeiden, z. B. beim Bohren in Mauerwerk und Beton;
- q) nicht zu lange ohne regelmäßige Unterbrechungen auf der Leiter bleiben (Müdigkeit ist eine Gefahr);
- r) Anlegeleitern für den Zugang zu einer größeren Höhe sollten mindestens 1 m über den Anlegepunkt hinaus ausgeschoben werden;
- s) Gegenstände, die beim Besteigen einer Leiter transportiert werden, sollten nicht schwer und leicht zu handhaben sein;
- t) Arbeiten, die eine seitliche Belastung bei Stehleitern bewirken, z. B. seitliches Bohren durch feste Werkstoffe (z. B. Mauerwerk oder Beton), vermeiden;
- u) beim Arbeiten auf einer Leiter mit einer Hand festhalten oder, falls dies nicht möglich ist, zusätzliche Sicherheitsvorkehrungen treffen.

## 1.4 Reparatur, Wartung und Lagerung

Reparaturen und Wartungsarbeiten an der Leiter müssen von einer sachkundigen Person und den Anleitungen des Herstellers entsprechend durchgeführt werden. Leitern sollten in Übereinstimmung mit den Anleitungen des Herstellers gelagert werden.

## 2. Benutzerinformation Teleskopleiter SPACE BAMBOO

Sie nehmen ein spezielles und hochwertiges Gerät in Gebrauch, das mit Sorgfalt eingesetzt werden muss. Befolgen Sie deshalb beim Gebrauch dieser Leiter exakt die folgende Schritt-für-Schritt-Anleitung als feste Richtschnur.

**Vor dem Gebrauch müssen Sie immer erst die Standfußtraverse montieren. Befolgen Sie deshalb die folgende Anleitung :**

**1** Die Zubehörteile umfassen 2 Schrauben mit Unterlegscheiben, die sich vormontiert im Leiterholm befinden, 1 Aluminium Standfußtraverse und 2 Antirutschfüße aus Kunststoff mit 2 losen beigelegten Schrauben.

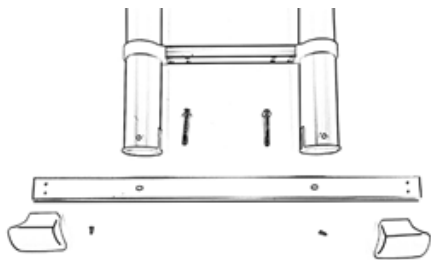

**2** Lösen Sie die beiden Schrauben.

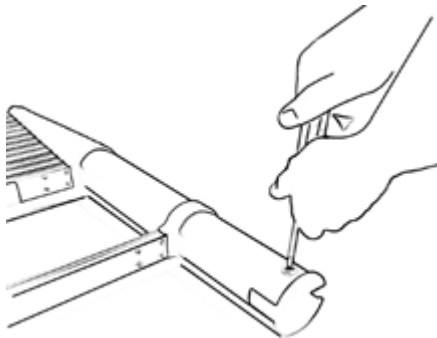

**3** Nehmen Sie sie aus dem Leiterholm heraus.

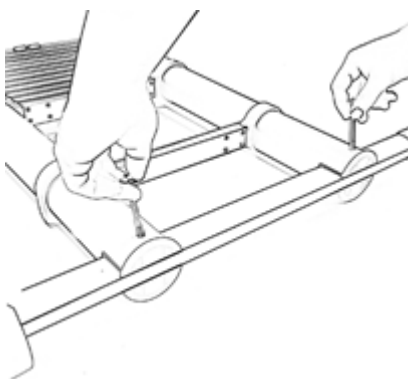

**4** Bringen Sie die Antirutschfüße an beiden Enden Aluminiumtraverse an.

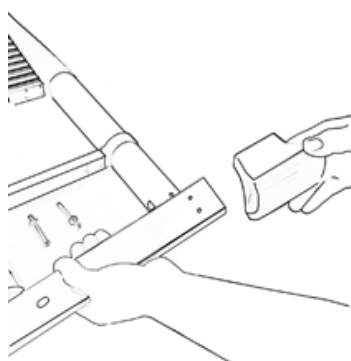

**5** Schrauben Sie sie mit den lose beigelegten Schrauben fest.



**6** Schieben Sie die Aluminiumtraverse mit den beiden montierten Kunststofffüßen in die Aussparungen an der Unterseite der Leiterholme. Kontrollieren Sie, ob die Füße mit dem geriffelten Antirutschprofil nach unten ausgerichtet sind.

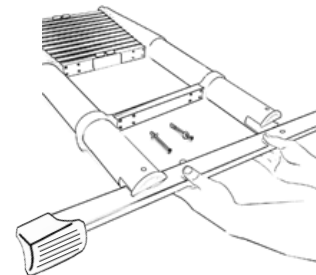

**7** Ziehen Sie die beiden Schrauben mit den Unterlegscheiben gut fest.

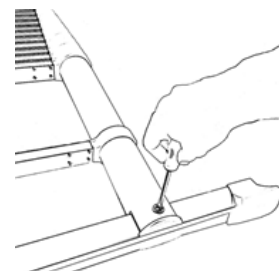

**8** Kontrollieren Sie, ob die Schrauben auf der anderen Seite bi.indig mit dem Leiterholm abschließen und somit vollständig in die Mutter eingedreht sind. Die Muttern befinden sich schon vormontiert in der Plastikendkappe im Holm.

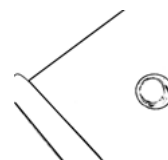

# 3. Korrekter Gebrauch dieser Leiter

## SPACE BAMBOO

**Bitte vor Gebrauch der Leiter kontrollieren und sicherstellen, dass die Verriegelungseinrichtungen der Leiter ordnungsgemäß funktionieren und alle ausgezogenen Sprossen eingerastet / verriegelt sind. Die Leiter keinesfalls benutzen / besteigen, wenn eine der ausgezogenen Sprossen nicht verriegelt ist bzw. der Verriegelungsmechanismus nicht ordnungsgemäß funktioniert.**

**1** Stellen Sie die Leiter mit beiden Traversenfüßen auf den Boden und zwar so, dass die Seite mit den vier Bedienungsknöpfen zu Ihnen zeigt, sodass Sie diese Knöpfe gut bedienen können. Diese Seite ist außerdem die korrekte Seite zum Besteigen der Leiter.

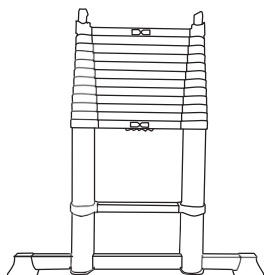

**2** Stellen Sie einen Fuß auf die Standfußtraverse, um die Leiter einfacher ausziehen zu können. Achten Sie darauf, dass die Vorderseite der Leiter zu Ihnen zeigt, sodass die Verriegelungsknöpfe sichtbar sind.



**3** Öffnen Sie die Werkzeugtasche, indem Sie den Klettverschluss öffnen und lesen Sie vor dem Gebrauch die Anleitung. Die Werkzeugtasche ist für die Aufbewahrung von leichtem Werkzeug und Material mit maximal 2,5 kg Gewicht vorgesehen.



**4** Ziehen Sie an dem Wandschutz, um die Wandabstandshalter Arm für Arm ausziehen. Erst wenn beide Arme senkrecht ausgezogen sind, können Sie den Wandabstandshalter in eine waagerechte Position bringen.



**5** Schieben Sie beide Arme von sich weg, bis sie einrasten. Wenn an der Verriegelung auf dem Arm des Wandabstandshalters noch eine rote Anzeige zu sehen ist, ist der Wandabstandshalter noch nicht sicher eingerastet. Drücken Sie den Arm nochmals gut in Position, bis er korrekt einrastet.

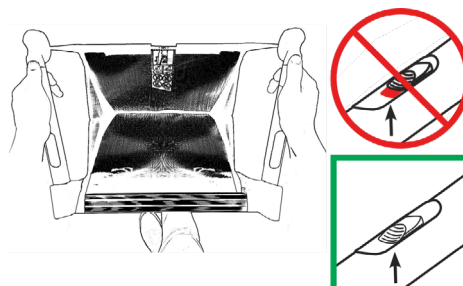

**6** Ziehen Sie die Leiter komplett aus und kontrollieren Sie Sprosse für Sprosse, ob diese gut eingerastet sind. Nur wenn die Verriegelungsanzeige vollständig sichtbar nach unten hängt, ist die Sprosse korrekt eingerastet.

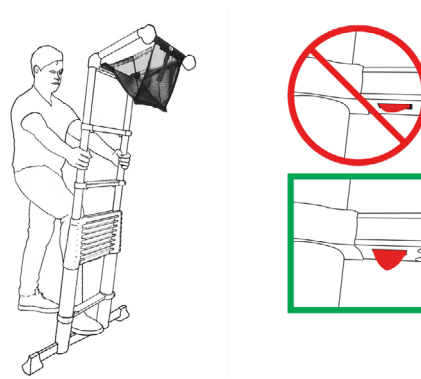

**Korrekt Gebrauch dieser Leiter:**

**Achten Sie darauf, dass die Leiter immer sauber, zusammengeschoben und trocken aufbewahrt wird.**

**Wir wünschen Ihnen einen sicheren und bequemen Gebrauch dieser Leiter. Bei Fragen wenden Sie sich für weitere Empfehlungen an die Kontaktadresse unten in dieser Anleitung oder an die Adresse, die Sie auf dem auf der Leiter befindlichen Aufkleber finden.**

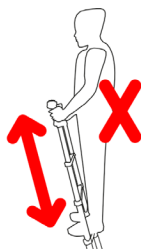

**7** Wenn Sie eine kürzere Leiterlänge nutzen möchten, dann lassen Sie den nicht genutzten Leiterteil am oberen Ende der Leiter eingeschoben. Dadurch haben Sie immer den korrekten sicheren Sprossenabstand.



**8** Lehnen Sie die Leiter mit der korrekten Neigung gegen die Wand. Dies können Sie einfach kontrollieren, indem Sie Ihre Fußspitze vor das Leiterende stellen und mit beiden waagrecht gehaltenen Armen die Leiter an den Holmen greifen.

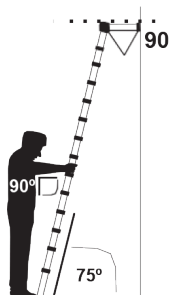

**9** Prüfen Sie, bevor Sie die Leiter besteigen, dass bei den untersten Verriegelungsknöpfen keine roten Markierungen neben den Knöpfen zu sehen sind.

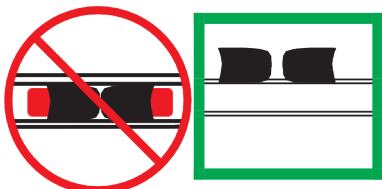

**10** Unter den Sprossen müssen die roten Verriegelungsanzeigen vollständig zu sehen sein.

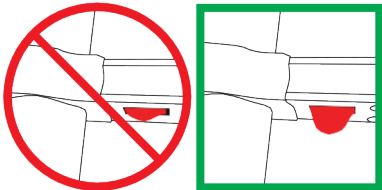

**11** Achten Sie darauf, dass die Leiter mit beiden Wandschutzgummis korrekt gegen die Wand gestellt ist.

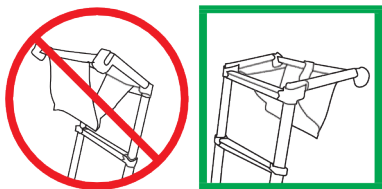

**12** Der Wandabstandshalter und die Toolbag (werkzeugtasche) bieten Ihnen mehr Komfort, und Sie können sich für einen besseren Stand mit dem Körper gegen die Leiter lehnen. Den obersten Meter der Leiter nicht besteigen.



**13** Schieben sie die Leiter nach Gebrauch ein, indem Sie die untersten Knöpfe mit einer Hand entriegeln und mit der anderen Hand weiter oben die Leiter nach unten führen.

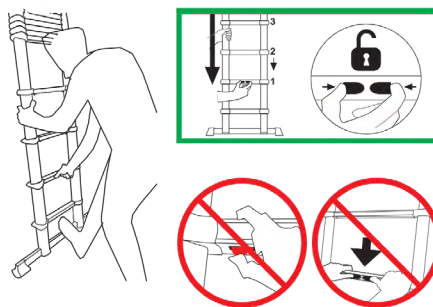

**14** Achten Sie darauf, dass Ihre Hände mehr als zwei Sprossen Abstand voneinander haben, sodass Sie sich Ihre Hände nicht zwischen den Sprossen einklemmen können.

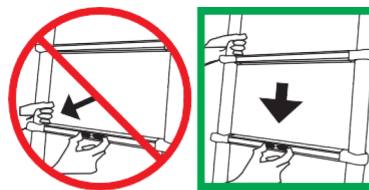

**15** Entriegeln Sie die Arme des Wandabstandshalters, indem Sie die Verriegelung auf dem Arm des Wandabstandshalters entriegeln und ihn gleichzeitig in senkrechte Position bringen. Erst wenn beide Arme senkrecht stehen, können Sie sie wieder in den Leiterholm einschieben. Falten Sie anschließend die Werkzeugtasche flach zusammen und verschließen Sie den Klettverschluss.

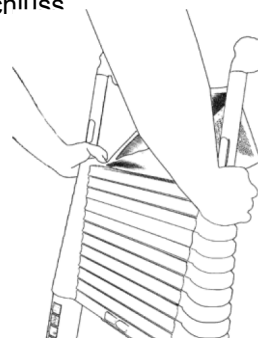

# 4. Erläuterungen zu den Piktogrammen, die zur Gewährleistung einer sicheren Nutzung der Leiter auf das Produkt aufgeklebt sind.



4.1 Vor Benutzen der Leiter zuerst die Anleitung sorgfältig lesen. Die Anleitung befindet sich ebenfalls in der Verpackung. Sollte sie fehlen, wenden Sie sich bitte an Ihren Händler, bevor Sie die Leiter in Gebrauch nehmen.



4.2 Die Verwendung einer Leiter erhöht das Risiko schwerer Verletzungen durch einen Sturz der Leiter.



4.3 Die Leiter besteht aus Aluminium mit dem Risiko der Stromgefährdung.



4.4 Verwenden Sie die Leiter niemals ohne Standfußtraverse. Diese muss vor der Verwendung montiert werden.



4.5 Leiter für den professionellen Einsatz geeignet.



4.6 Leiter für den Einsatz zu Hause geeignet.



4.7 Kontrollieren Sie vor jedem Gebrauch, ob sich alle Teile der Leiter in gutem Zustand befinden. Im Zweifel wenden Sie sich an Ihren Händler oder ziehen Sie einen Austausch des betreffenden Teils in Betracht.



4.8 Kontrollieren Sie vor dem Gebrauch, dass die Antirutschfüße nicht abgenutzt sind. Im Zweifel wenden Sie sich an Ihren Händler oder ziehen Sie einen Austausch des betreffenden Teils in Betracht.



4.9 Achten Sie darauf, dass die Leiter jederzeit gegen Wegrutschen gesichert ist. Im Zweifel binden Sie die Leiter fest oder schlagen Stifte in den Boden, um die Leiterfüße zu sichern.



4.10 Eine Leiter darf nicht von mehr als 1 Person zugleich genutzt werden.



4.11 Die Leiter darf nicht mit mehr als 150 kg belastet werden. Dies umfasst Ihr eigenes Gewicht, das Gewicht von Materialien und Werkzeug sowie die zusätzliche Kraft, die während des Arbeitens entsteht. Sollten Sie bzgl. des Gewichts unsicher sein, benutzen Sie die Leiter nicht und wenden Sie sich an Ihren Händler oder setzen Sie ein Gerüst ein.

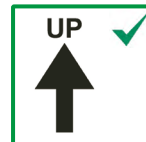

4.12 Benutzen Sie die Leiter nur in der angegebenen Richtung.



4.13 Lehnen Sie die Leiter mit der korrekten Neigung gegen die Wand. Dies können Sie einfach kontrollieren, indem Sie Ihre Füße vor das Leiterende stellen und mit beiden waagrecht gehaltenen Armen die Leiter an den Holmen greifen.



4.14 Kontrollieren Sie, dass alle Sprossen einrasten und die grüne Verriegelungsanzeige ganz zu sehen ist.



4.15 Behalte die Leiter im Auge aufsteigend und absteigend. Pflegen Sie einen Halt während der Arbeit von einer Leiter oder ergreifen Sie zusätzliche Sicherheitsmaßnahmen, wenn Sie nicht anders können.



4.16 Wenn Sie die Leiter als Zugang zu einem Dach verwenden, achten Sie darauf, dass die Leiter 1 m über die Dachkante hinausragt, sodass Sie beim Aufsteigen auf das Dach genügend Halt haben. Steigen Sie dabei nicht höher als bis zur Dachkante, um zu vermeiden, dass die Leiter kippt. Im Zweifel binden Sie die Leiter fest oder schlagen Stifte in den Boden, um die Leiterfüße zu sichern.





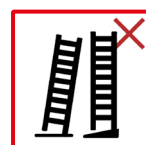





4.17 Anlegeleitern mit Stufen müssen so verwendet werden, dass die Stufen sich in horizontaler Lage befinden.









4.18 Stellen Sie die Leiter auf einen ebenen Untergrund.







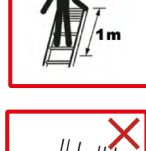
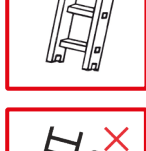

4.19 Stellen Sie die Leiter niemals auf unebenen Untergrund.

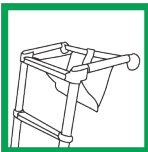
-  4.20 Lehnen Sie sich nicht zu weit zur Seite und bleiben Sie mit Ihrem Oberkörper immer auf Höhe der Leiter.
-  4.21 Stellen Sie die Leiter niemals ins Wasser oder in den Regen.
-  4.22 Stellen Sie die Leiter auf einen stabilen Untergrund und achten Sie darauf, dass sie nicht in den Boden einsinkt.
-  4.23 Die Leiter nicht auf verunreinigtem Untergrund aufstellen.
-  4.24 Verwenden Sie die Leiter niemals als Brücke oder Plattform.
-  4.25 Besteigen Sie die Leiter niemals mit dem Rücken zur Leiter.
-  4.26 Passen Sie auf Elektrizität auf; eine Leiter ist auch ein lebensgefährlicher Stromleiter.
-  4.27 Lehnen Sie die Leiter nicht an einen Pfahl oder Baum.
-  4.28 Verwenden Sie keine beschädigte Leiter.

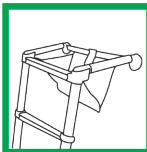
-  4.29 Tragen Sie nichts, was schwer oder schwer ist zu handhaben, wenn man eine Leiter benutzt.
-  4.30 Die Leiter nicht mit ungeeigneten Schuhen besteigen.
-  4.31 Die Leiter im Fall von körperlichen Einschränkungen nicht benutzen. Bestimmte gesundheitliche Gegebenheiten, Medikamenteneinnahme, Alkohol- oder Drogenmissbrauch können bei der Benutzung der Leiter zu einer Gefährdung der Sicherheit führen.
-  4.32 Bringe deine Hände/Finger nicht in Sprossen Bereich (Scherbereich), wenn die Leiter in Gebrauchslagen gebracht werden.
-  4.33 Wenn die Leiter vollständig ausgefahren ist, steigen Sie nicht über die 4. vollständig zugängliche Sprosse von oben hinaus.
-  4.34 Bei einer nicht vollständig ausgezogenen Teleskopleiter dürfen die Sprossen des letzten (oberen) Meters der Leiter nicht bestiegen bzw. betreten werden.
-  4.35 Verwenden Sie die Leiter niemals ohne Standfußtraverse. Diese muss vor der Verwendung montiert werden.
-  4.36 Seitliches Hinauslehnen vermeiden.

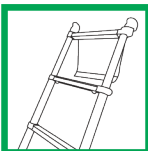
## 5. Erläuterungen zu den Piktogrammen, die zur Gewährleistung einer sicheren Nutzung des Wandabstandshalters auf das Produkt aufgeklebt sind.

		Nutzen Sie den Wandabstandshalter nur in waagerechter Position und niemals, um die Leiter zu verlängern.			Nutzen Sie den Wandabstandshalter immer in der korrekten waagerechten Position Richtung Wand. Stellen Sie die Leiter niemals mit von der Wand wegweisendem Wandabstandshalter auf.
		Nutzen Sie den Wandabstandshalter nur in waagerechter Position und niemals, um die Leiter zu verlängern.			Stellen Sie die Leiter niemals an Bäume, Pfähle oder andere instabile Objekte. Stellen Sie die Leiter immer gegen eine stabile, geschlossene Fläche.

## 6. Handhabung, Lagerung und Wartung

---

a. Diese Leiter ist ein Präzisionsgerät und sollte mit Sorgfalt gehandhabt, unter geeigneten Bedingungen gelagert und im Hinblick auf die viele Funktions-fähigkeit entsprechend gewartet werden, um ihre sichere und zuverlässige Benutzung auch in Zukunft zu gewährleisten.

b. Die Leiter vollständig geschlossen unter dem Arm transportieren. Dazu mit einer Hand um das Gehäuse der Sperrriegel der Leiter an der Unterseite der 2. Sprosse greifen, die Leiter unter den Arm nehmen und mit der anderen Hand festhalten.

c. Die Leiter auf bedachtsame und vorsichtige Weise ausziehen und zusammenschieben.

d. Vermeiden, mit dem Gerät gegen andere Gegenstände zu stoßen. Bei einem verbeulten oder beschädigten Holm lässt sich die Leiter möglicherweise nur schwer oder überhaupt nicht mehr ausziehen oder zusammenschieben.

e. Die Leiter vollständig geschlossen senkrecht auf den Füßen aufgestellt und gegen eine senkrechte Fläche gelehnt lagern.

f. Die Leiter stets in einem trockenen Raum lagern.

Feuchte Bedingungen können sich negativ auf Zustand und Betrieb des Geräts auswirken.

g. Die Leiter sauber halten. Die Holme gelegentlich mit einem sauberen, trockenen Tuch abwischen. Wenn die Leiter feucht geworden sein sollte (z.B. bei Regen), direkt abwischen und trocknen. Farbe oder andere «Fremdstoffe» können das Ausziehen und Zusammenschieben erschweren und sind direkt zu entfernen.

h. Wenn das Ausziehen schwerfallen sollte, zuerst die Holme mit einem sauberen, trockenen Tuch abwischen und mit etwas Silikonspray einsprühen (überschüssiges Spray abwischen).

i. Verschlissene (oder beschädigte) Leiterfüße und Sicherungsstützen rechtzeitig erneuern. Zur Gewährleistung Ihrer Sicherheit ausschließlich Original-Ersatzteile verwenden.

j. Abgesehen von den Leiterfüßen und den Sicherungsstützen nicht versuchen, das Gerät selbst auseinanderzubauen oder zu reparieren. Im Bedarfsfall den Kundendienst kontaktieren.